

SAMSUNG

DIGITAL COLOR CAMERA

SCC-B2391(P)

SCC-B2091P

SCC-B2300

User's Manual

E

D

F

Sp

I

PI

R

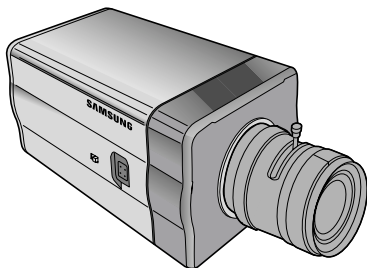

Important Safety Instructions

E

CAUTION

RISK OF ELECTRIC SHOCK DO NOT OPEN



CAUTION: TO REDUCE THE RISK OF ELECTRIC SHOCK, DO NOT REMOVE REAR COVER. NO USER SERVICEABLE PARTS INSIDE. REFER TO QUALIFIED SERVICE PERSONNEL.

This symbol indicates high voltage is present inside. It is dangerous to make any kind of contact with any inside part of this product.



This symbol alerts you that important literature concerning operation and maintenance has been included with this product.



To prevent damage which may result in fire or electric shock hazard, do not expose this appliance to rain or moisture.

This device complies with part 15 of the FCC Rules. Operation is subject to the following two conditions.

- 1) This device may not cause harmful interference, and
- 2) This device must accept any interference that may cause undesired operation.

CAUTION:

Danger of explosion if battery is incorrectly replaced.

Replace only with the same or equivalent type recommended by the manufacturer.

Dispose of used batteries according to the manufacturer's instructions.

1. Read these instructions.
2. Keep these instructions.
3. Heed all warnings.
4. Follow all instructions.
5. Do not use this apparatus near water.
6. Clean only with dry cloth.
7. Do not block any ventilation openings. Install in accordance with the manufacturer's instructions.
8. Do not install near any heat sources such as radiators, heat registers, or other apparatus (including amplifiers) that produce heat.
9. Do not defeat the safety purpose of the polarized or grounding-type plug. A polarized plug has two blades with one wider than the other. A grounding type plug has two blades and a third grounding prong. The wide blade or the third prong are provided for your safety. If the provided plug does not fit into your outlet, consult an electrician for replacement of the obsolete outlet.
10. Protect the power cord from being from being walked on or pinched particularly at plugs, convenience receptacles, and the point where they exit from the apparatus.
11. Only use attachments/accessories specified by the manufacturer.
12. Use only with cart, stand, tripod, bracket, or table specified by the manufacturer, or sold with the apparatus. When a used, caution when moving the cart/apparatus combination to avoid injury from tip-over.
13. Unplug this apparatus. When a cart is used, use caution when moving the cart/apparatus combination to avoid injury from tip-over.
14. Refer all servicing to qualified service personnel. Servicing is required when the apparatus has been damaged in any way, such as power-supply cord or plug is damaged, liquid has been spilled or objects have fallen into the apparatus, the apparatus has been exposed to rain or moisture, does not operate normally, or been dropped.

E

Contents

E

Chapter 1	Introduction	5
Chapter 2	Special Features	6
Chapter 3	Installation	7
	Checking the contents of the package	7
	Precautions in Installation and Use	8
	Connecting Auto Iris Lens Connector	9
	Lens Fixing	10
	Setting Lens Selection Switch	11
	Back Focus Adjustment	11
	Connecting Cables and Checking Operation	13
Chapter 4	Part Names and Functions	15
	Product Specification	20

Chapter 1 Introduction

DAYNIGHT camera is a low brightness camera, which improves the sensitivity by operating with a color mode at the over of regular brightness and operated with a B/W mode by canceling the IR Cut function at the below of regular brightness. Also, it can be used linked with the separated infrared ray emission device. SCC-B2391(P)/B2091P has a high resolution with the 540 TV Lines of horizontal resolution through the digital signal processing and OLPF.

E

[DAYNIGHT]

It is a function of a color camera to delete the filter with the IR Cut function in an illumination below the standard value so that it has a better sensitivity.

※ In the mechanical fluorescent light environment, if you attach MANUAL IRIS LENS and turn the ELC switch among FUNCTION switches on, color may be rolled.

In this case, supply AC power before you turn L/L switch among FUNCTION switches on. (NTSC:60HZ , PAL:50HZ)

COLOR ROLLING is the problem that color on the monitor screen changes non-periodically. This happens when White Balance is not fixed, because a mechanical fluorescent light flickers when it's cycle is the same to the cycle of the power frequency.

Chapter 2 Special Features

High Sensitivity

It has an up-to-date 1/3" Super-HAD IT CCD for an image of high sensitivity.

E

Resolution

It realizes high resolution resulting from full digital image processing supported by a state-of-art digital signal technology.

Superior Back Light Adjustment Function

In case the object has a bright illumination or sunlight behind it, this camera adjusts the image shaded by the back light for clear photographs.

Digital Power Supply Synchronization Method

The Full Digital Method Line Lock is realized in this camera, which adjusts the vertical camera synchronization directly to improve controllability and reliability of the camera.

Chapter 3 Installation

This chapter describes what should be checked before installation, how to set the installation environment, and what should be done during installation. Then, it describes how to install the camera and connect the cable in actual circumstances.

E

Checking the contents of the package

Be sure to check if the following items are included in the package.

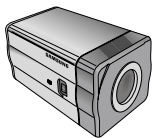

Camera

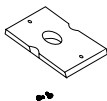

Camera
Holder(Mount)



User's Manual



C Mount Adapter



Auto Iris
Lens Connector

Precautions in Installation and Use

E

- ① Do not attempt to disassemble the camera yourself.
- ② Be cautious in handling the camera. Avoid striking or shaking the camera. Be cautious to avoid damage on the camera caused by improper storage or operation.
- ③ Do not expose this camera to rain or moisture. Do not operate this camera on a wet place.
- ④ Do not use strong or abrasive detergents when cleaning the camera body. Use a dry cloth to clean the camera.
- ⑤ Keep the camera at a cool place away from the direct sunlight. Leaving it under the direct sunlight may result in the malfunction of the unit.

Connecting Auto Iris Lens Connector

Prepare the following Auto Iris Lens Connector supplied with the camera.

E

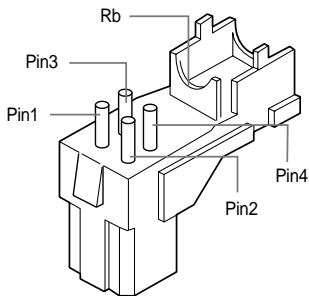

Connect the cable of the control cable, whose covering is stripped, to the Auto Iris Lens Connector as shown below.

Pin No.	DC Control Type	VIDEO Control Type
1	Damp(-)	Power (+12V)
2	Damp(+)	N/A
3	Drive(+)	VIDEO Signal
4	Drive(-)	GROUND

Lens Fixing

In case of CS lenses

E

Turn the CS lens clockwise until it is fixed as shown as follows.

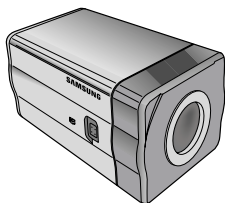

CS lens

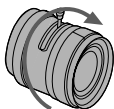

In case of C lenses

Turn the C-mount adapter clockwise to fix it. Then turn the C lens clockwise until it is fixed as follows.

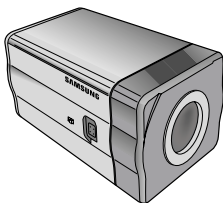

C lens

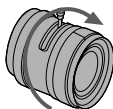

Setting Lens Selection Switch

When lens mounting is completed, set the Lens selection Switch on the side of the camera according to the mounted lens type. When the mounted lens is an Auto Iris Lens of the DC control type, set the Lens Selection Switch to "DC". When the mounted lens is an Auto Iris Lens of the Video control type, set the Lens Selection Switch to "VIDEO".

E

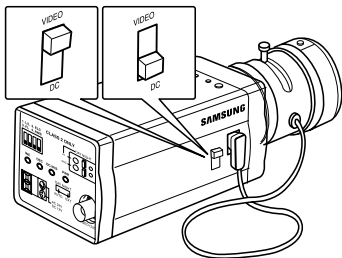

Back Focus Adjustment

The camera back focus is adjusted at the plant before delivery, but some lenses are out of focus though the number differs in types. If it's the case, you should make the back focus adjustment as follows. First, this is the back focus adjustment procedure for fixed focus lenses.

Lenses without zoom function

- ① Image an object with high resolution (lattice) at more than 10m distance and put the lens focus ring in the infinite (∞) position.
- ② Rotate the BACK FOCUS control bar until the object is seen best.
- ③ Tighten the BACK FOCUS control bar fixing screw.

Lenses with zoom function

E

- ① Image an object with high resolution (lattice) at a distance of 3 to 5 m and zoom in the lens as close to TELE as possible. Then adjust the lens focus bar until the object is seen best.
- ② Zoom in the lens as close to WIDE as possible and adjust the BACK FOCUS adjustment bar until the object is seen best.
- ③ Repeat from ① to ② above 2 or 3 times until the focus on the ZOOM TELE side is in line with that on the ZOOM WIDE side.

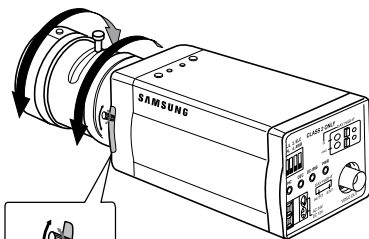
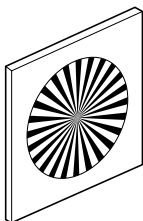

BACK FOCUS
CONTROL BAR

Connecting Cables and Checking Operation

- 1 First, connect the connector of the BNC cable to the Video Out terminal
- 2 Second, connect the other connector of the BNC cable to the Video In terminal.

E

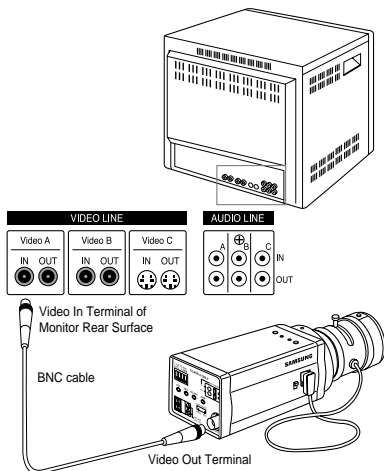

3 Third, connect the power cable.

① AC24V/DC12V Power Input Camera.

Connect 2 lines of the power adapter using a screwdriver to the power IN Terminal of the camera as shown below.

E

* Without the distinction of the polarity, connect to the AC24V or DC12V power source.

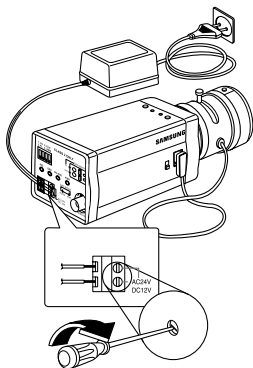

② AC230V Power Input Camera

Connect the power input cord to the AC230V power source.

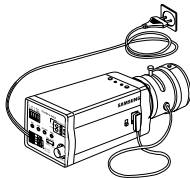

Chapter 4 Part Names and Functions

Side View

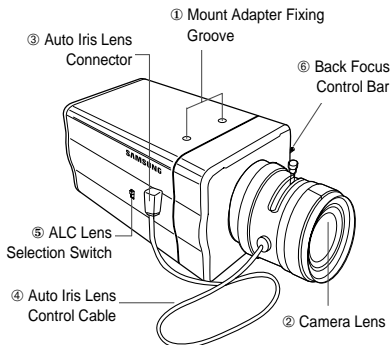

E

① Mount Adapter Fixing Groove

This groove is used for screwing the mount adapter, a part of the bracket where the camera will be installed.

② Camera Lens(Optional)

This lens is installed in the camera.

※ A camera lens with a stained surface should be cleaned softly with a lens tissue or ethanol painted cotton cloth.

③ Auto Iris Lens Connector

This connector provides the automatic shutter lens with power supply, control signal, video signal, or DC signal necessary for the control of the lens shutter.

④ Auto Iris Lens Control Cable

This cable transmits signal which controls the Iris.

⑤ ALC Lens Selection Switch

This Switch is used for select the type of Lens.

⑥ Back Focus Control Bar

This bar is used for set back focus of the camera.

Rear View

AC24V/DC12V Camera (SCC-B2391(P)/B2300)

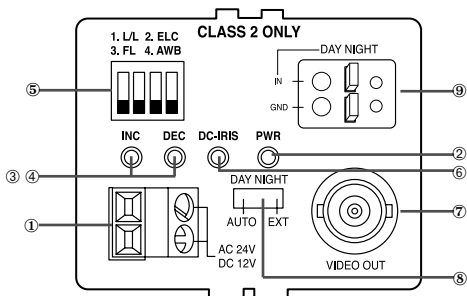

AC230V Camera (SCC-B2091P)

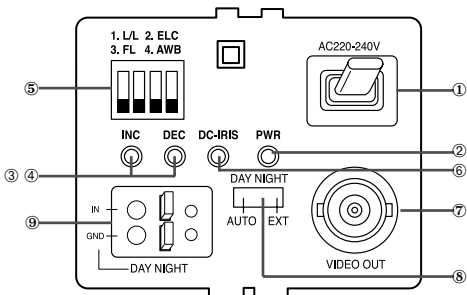

E

① Power connection port

AC24V/DC12V Camera : It is a port connected to the power adaptor cable.

AC230V Camera : It is Power cord.

E**② POWER LED**

If the power of a camera is supplied normally, the LED is ON.

③ ④ INC and DEC Switch

Both switches increase or decrease the profit of RED and BLUE to fix a color temperature as you wish while AWB among the FUNCTION switches is off(USER) and control the vertical synchronous phase while both AWB and L/L are on.

⑤ FUNCTION Switch

- | | |
|--------|--------|
| 1. L/L | 2. ELC |
| 3. FL | 4. AWB |

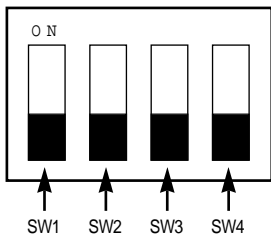

E

1) SW1(LL) :

Set to OFF, the camera activates the internal synchronization mode and set to ON, the power synchronization mode. If you connect multi cameras to the sequential switcher to enter the automatic conversion mode, the screen will bounce every screen while the camera stays in INT(internal synchronization). Such bouncing phenomena may be cleared and screen conversion becomes smooth by setting the L/L switch to ON and using the INT/DEC switch to control the vertical synchronous phase.

※ If you want to control the vertical synchronous phase with the INT/DEC switch when L/L is set to ON, you shall set SW4 to AWB ON.

※ In case of DC12V, INT(internal synchronizer) will be fixed without regard to ON/OFF of L/L.

2) SW2(ELC) :

Use this switch with the Manual Iris Lens. While this switch is ON, the speed of the electronic shutter varies with the brightness of the subject from 1/60(50) to 1/100,000 sec for automatically controlling the brightness of the screen. However, with the Auto Iris Lens (DC or Video Control), be sure to switch OFF.

Color Rolling may occur in this mode. In that case, input AC power source to the camera and select SW1 "ON".

(NTSC : 60HZ, PAL : 50HZ)

3) SW3(FL) :

This is to prevent flicker on the screen when NTSC system is used in 50HZ power supply region and PAL system is used in 60HZ power supply region. That is to prevent shaking on the screen resulted from the discordance of the vertical sync frequency and the flicker frequency of the illumination. While this switch is ON, the electronic shutter is fixed to 1/100sec (NTSC) or 1/120 sec (PAL).

4) SW4(AWB) :

When setting up ON, the color of screen is adjusted automatically in accordance with the change of lighting color temperature by the change of outer environment. (ATW) If the lighting condition is steady, OFF setting is available. The camera memorizes the lighting color temperature at the time when the switch setting is changed from ON to OFF, and the camera color is adjusted to the memorized color temperature. (AWC) If the lighting color temperature is changed and you want to make the camera be memorized/operated with the changed color temperature, re-operate the switch On/Off operation. However, be aware that an error may occur under the following conditions.

First, a case that the subject is big, single color of the high chroma, and in the center of the screen or a case with almost no white color on the screen.

Second, a case with a specific illumination such as a sodium lamp

⑥ **DC IRIS Level Controller**

When the ALC lens selection switch is set to DC, use the same control bar as the driver to control the IRIS level.

⑦ **Video Output Port**

This port shall be connected to the monitor video input port or equivalent. You may output camera video signals through this port.

⑧ **DAYNIGHT Selection Switch**

If you set this switch to AUTO, the DAYNIGHT function will be automatically activated according to the illumination. Under poor illumination, IR Filter will be automatically eliminated in the black and white mode(BW Mode) to raise the sensitivity but under good illumination, IR Filter will be automatically inserted in the color mode(COLOR Mode).

IR Filter responds to the preset Duration Time (Delivery Condition:10 seconds). When you convert DAYNIGHT in the AUTO mode, you shall set Duration Time as follows. (Please turn off the L/L switch and the AWB switch to begin with). Whenever you convert the DAYNIGHT selection switch from EXT to AUTO while you hold on to the INC/DEC switch, DURATION TIME becomes 10s, 30s, 60s, 90s, 120s, and 150s in sequence. Upon setup, you shall cancel pressing the INC/DEC switch to save the setup condition in the camera. Upon saving, the DAYNIGHT mode will be automatically converted depending on DURATION TIME even in the event of POWER On/Off.

For resetting, please repeat the above procedure. (Upon resetting, you may return both L/L and AWB to the previous condition.)

If you set this switch to EXT, COLOR/BW Mode varies depending on the external signal input to the DAYNIGHT external signal input port(⑨).

⑨ **DAYNIGHT External Signal Input Port**

When the DAYNIGHT selection switch(⑧) is set to EXT, COLOR/BW Mode varies depending on the input signal to this port.

The input terminal shall be DC5V pull-up input and over 0.2mA.

OFF : Open contact

ON : Closed contact

Product Specification

SCC-B2391P/B2091P

E

ITEM	Contents
Product Type	CCTV Camera
Broadcasting System	PAL STANDARD SYSTEM
CCD	1/3" Super-HAD CCD
Effective Pixels	752(H) x 582(V)
Scanning Type	625 Line, 2:1 Interlace
Frequency	INTERNAL : 15,625Hz(H)
	50 Hz(V)
	LINE LOCK : 15,625Hz(H)
	50 Hz(V)
Sync Type	INTERNAL
	LINE LOCK(When AC Power source is used)
Resolution(H)	540(Color)/570(B/W) TV Lines
S/N Ratio	About 50dB
Minimum Illumination of Object	0.3 Lux(Color) / 0.06 Lux(B/W)
DAYNIGHT	AUTO / EXT

ITEM	Contents
ALC/ELC	ALC DC IRIS LENS VIDEO LENS ELC Electronic Shutter Iris Function (Max. 1/100 Ksec)
Color Temperature	AWB/MANUAL
BLC	ON
AGC	ON
Video Output	COMPOSITE VIDEO OUT 1V p_p 75Ω/BNC
Power Source	B2391P : AC24V±10%(50Hz±0.3Hz), DC12V+10%~-5% B2091P : AC220V-AC240V(50Hz±0.3Hz)
Power Consumption	B2391P : About 3W B2091P : About 4W
Operating Temp	-10°C~+50°C
Operating Humidity	~90%
Size	68(W)x55(H)x128.5(D)mm(included BNC)
Weight	B2391P : 450g B2091P : 550g

E

Product Specification

SCC-B2391/B2300

E

ITEM	Contents
Product Type	CCTV Camera
Broadcasting System	NTSC STANDARD SYSTEM
CCD	1/3" Super-HAD CCD
Effective Pixels	B2391 : 768(H) x 494(V) B2300 : 510(H) x 492(V)
Scanning Type	525 Line, 2:1 Interlace
Frequency	INTERNAL : 15,734Hz(H) 59.94 Hz(V) LINE LOCK : 15,750Hz(H) 60 Hz(V)
Sync Type	INTERNAL LINE LOCK(When AC Power source is used)
Resolution(H)	B2391 : 540(Color)/570(B/W) TV Lines B2300 : 400(Color)/420(B/W) TV Lines
S/N Ratio	About 50dB(AGC OFF)
Minimum Illumination of Object	B2391 : 0.3 (Color) / 0.06 (B/W)Lux B2300 : 0.2 (Color) / 0.03 (B/W)Lux
DAYNIGHT	AUTO / EXT

ITEM	Contents
ALC/ELC	ALC DC IRIS LENS VIDEO LENS ELC Electronic Shutter Iris Function (Max. 1/100 Ksec)
Color Temperature	AWB/MANUAL
BLC	ON
AGC	ON
Video Output	COMPOSITE VIDEO OUT 1V p_p 75Ω/BNC
Power Source	AC24V ±10%(60Hz±0.3Hz), DC12V+10%~-5%
Power Consumption	About 3Watts
Operating Temp	-10°C~+50°C
Operating Humidity	~90%
Size	68(W)x55(H)x128.5(D)mm(included BNC)
Weight	450g

E



SAMSUNG

**Correct Disposal of This Product
(Waste Electrical & Electronic Equipment)**



(Applicable in the European Union and other European countries with separate collection systems)

This marking shown on the product or its literature, indicates that it should not be disposed with other household wastes at the end of its working life. To prevent possible harm to the environment or human health from uncontrolled waste disposal, please separate this from other types of wastes and recycle it responsibly to promote the sustainable reuse of material resources.

Household users should contact either the retailer where they purchased this product, or their local government office, for details of where and how they can take this item for environmentally safe recycling.

Business users should contact their supplier and check the terms and conditions of the purchase contract. This product should not be mixed with other commercial wastes for disposal.

Part No.:AB68-00511B

SAMSUNG

KOLOROWA KAMERA

SCC-B2391(P)
SCC-B2091P
SCC-B2300

Instrukcja obsługi

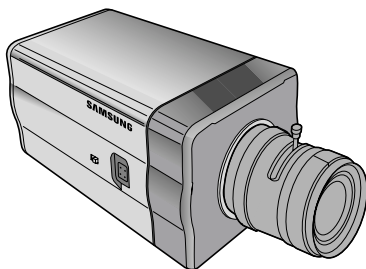

PI

Important Safety Instructions

OSTROŻNIE!

NIE OTWIERAĆ - GROZI
PORAŻENIEM PRĄDEM



OSTROŻNIE: ABY ZMNIJSZYĆ
RYZIKO PORAŻENIA PRĄDEM NIE
NALEŻY ZDEJMOWAĆ TYLNEJ CZĘŚCI
OBUDOWY. BRAK TAM CZĘŚCI DO
SAMODZIELNEJ NAPRAWY PRZEZ
UŻYTKOWNIKA. ZGŁOŚ USZKODZENIE
DO WYKALIFIKOWANEGO PUNKTU
SERWISU.

Symbol ten ostrzega
przed wysokim
napięciem wewnątrz.
Niebezpieczny jest
kontakt z jakimikolwiek
elementami wewnątrz
urządzenia.



Symbol ten informuje, iż
do produktu dołączono
opis funkcjonowania oraz
utrzymania urządzenia.



PI

W celu uniknięcia uszkodzeń, które mogą doprowadzić do pożaru lub porażenia prądem, nie wystawiać urządzenia na deszcz i nie umieszczać w miejscach wilgotnych.

Urządzenie podlega zasadom FCC (Federalnej Komisji Komunikacyjnej). Funkcjonowanie podporządkowane jest następującym warunkom:

- 1) urządzenie nie może powodować zakłóceń
- 2) Urządzenie musi zaakceptować zakłócenia, które mogą prowadzić do niewłaściwego funkcjonowania.

OSTRZEŻENIE:

Wymiana baterii na niewłaściwe grozi wybuchem.

Wymieniaj baterie na identyczne lub na baterie zamiennie zalecane przez producenta.

Zużyte baterie należy wyrzucić zgodnie z zaleceniami producenta.

1. Zapoznaj się z instrukcjami.
2. Zachowaj instrukcje obsługi.
3. Zwracaj uwagę na wszystkie ostrzeżenia.
4. Postępuj zgodnie z instrukcjami.
5. Nie używaj tego urządzenia w pobliżu wody.
6. Czyść jedynie suchą szmatką.
7. Nie blokuj wejść wentylacyjnych. Dokonaj instalacji zgodnie ze wskazówkami producenta.
8. Nie instaluj w pobliżu źródeł ogrzewania, takich jak: grzejniki, kaloryfery, i inne urządzenia (również wzmacniacze), które powodują podwyższoną temperaturę.
9. Nie ograniczaj bezpieczeństwa wtyczki polaryzowanej lub uziemienia. Wtyczka polaryzowana posiada dwie blaszki, jedną szerszą od drugiej. Wtyczka uziemienia posiada dwa metalowe bolce i trzeci uziemiający. Szerokie blaszki lub bolce uziemiający mają zapewnić bezpieczeństwo. Jeśli wtyczka w zestawie nie pasuje do gniazda, które znajduje się w miejscu instalacji, skonsultuj się z elektrykiem w celu wymiany gniazda.
10. Zabezpiecz przewód zasilania przed deptaniem lub ściśnięciem, szczególnie w miejscu gdzie łączy się z wtyczką, przy przełącznikach i przy wyjściu urządzenia.
11. Używaj jedynie zalecanych przez producenta dodatkowych urządzeń / akcesoriów.
12. Ustawiaj jedynie na wózkach, stojakach, statywach podpórkach lub stolikach wskazanych przez producenta lub sprzedawanych wraz z urządzeniem. Aby uniknąć przewrócenia i uszkodzenia podczas przesuwania złączonego zestawu należy zachować ostrożność.
13. Rozłącz urządzenie. Jeśli używasz wózka, ostrożnie przesuwaj wózek/ zainstalowane na nim urządzenie aby uniknąć uszkodzeń w wyniku przewrócenia się sprzętu.
14. Wszelkie naprawy powierz wykwalifikowanej obsłudze technicznej. Urządzenie należy naprawić w przypadku każdego uszkodzenia, np. uszkodzenie przewodu sieciowego, wtyczki, rozlania płynu na urządzenie, lub w celu usunięcia przedmiotu, który znalazł się wewnątrz urządzenia, w przypadku gdy urządzenie zostało wystawione na deszczu lub w wilgoci, kiedy nie funkcjonuje właściwie lub zostało upuszczone.

PI

Spis treści

Rozdział 1	Wprowadzenie.....	5
Rozdział 2	Charakterystyka.....	6
Rozdział 3	Instalacja	7
	Sprawdzanie zawartości opakowania	7
	Środki ostrożności podczas instalacji i użytkowania	8
	Podłączanie złącza obiektywu z automatyczną przesłoną.....	9
	Mocowanie obiektywu.....	10
	Ustawienia włącznika wyboru obiektywu	11
	Regulacja ostrości tła	11
	Podłączanie przewodów I sprawdzania funkcjonowania.....	13
Rozdział 4	Nazwy i funkcje części.....	15
	Dane techniczne.....	20

PI

Rozdział 1 Wprowadzenie

Kamera DAYNIGHT(Dzień/noc) jest kamerą o niskiej jasności, co powoduje zwiększenie czułości przy funkcjonowaniu w trybie kolorów w jasności powyżej przeciętnej jasności zaś w trybie B/W po anulowaniu funkcji IR Cut poniżej regularnej jasności. Może być również stosowana w połączeniu z oddzielnym urządzeniem emitującym promieniowanie podczerwieni. Kamera ta ma wysoką rozdzielczość 540 Linii TV rozdzielczości poziomej poprzez przetwarzanie sygnału cyfrowego oraz OLPF.

[DAYNIGHT]

Jest to funkcja kamery kolorowej służąca usuwaniu filtra z funkcją IR Cut w oświetleniu poniżej standardowej wartości, co poprawia czułość.

PI

※ W otoczeniu światła jarzeniowego załączenie Obiektyw z MANUALNĄ PRZESŁONĄ (automatycznej przesłony) i włączenie przycisku ELC wśród przełączników funkcyjnych (FUNCTION) może powodować falowanie barw. W takim przypadku należy przed włączeniem przycisku funkcyjnego L/L podłączyć zasilania prądem zmiennym AC. (NTSC:60HZ , PAL:50HZ)

Falowanie barw polega na nieregularnych zmianach barw na ekranie. Problem ten pojawia się, gdy balans bieli nie jest ustawiony ze względu na migotanie światła jarzeniowego wywołane zmianami napięcia zasilania.

Rozdział 2 Charakterystyka

Wysoka czułość

Dla obrazu o wysokiej czułości posiada nowoczesny 1/3" Super-HAD IT CCD .

Rozdzielczość

Wysoka rozdzielczość zapewniona jest dzięki pełnemu cyfrowemu przetwarzaniu obrazu w połączeniu z doskonałą technologią sygnału cyfrowego.

Funkcja regulacji oświetlenia w tle

W przypadku, gdy w tle za obiektem znajduje się ostre oświetlenie lub promienie słoneczne, kamera reguluje jasność obiektu przyciemnionego przez to oświetlenie w celu uzyskania właściwego oświetlenia fotografii.

Metoda synchronizacji zasilania cyfrowego

Kamera ta wyposażona jest w Full Digital Method Line Lock. Funkcja ta dostosowuje synchronizację pionową bezpośrednio, w celu poprawienia jakości obsługi i niezawodności kamery.

PI

Rozdział 3 Instalacja

Rozdział ten opisuje co należy sprawdzić przed zainstalowaniem, w jaki sposób przygotować otoczenie instalowanego urządzenia i w jaki sposób należy je zainstalować. Następnie opisany został sposób instalacji kamery oraz połączenia przewodów w danych warunkach.

Sprawdzanie zawartości opakowania

Sprawdź, czy następujące elementy znajdują się w opakowaniu.

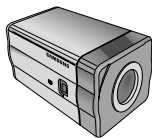

Kamera

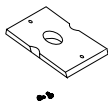

Uchwyt
(Mocowanie)



Instrukcja obsługi



Zasilacz
mocowania C



Automatyczna przesłona
Łącze obiektywu

PI

Środki ostrożności podczas instalacji i użytkowania

- ① Nie rozmontowuj kamery samodzielnie
- ② Ostrożnie obchodź się z kamerą. Unikaj wstrząsów lub uderzeń.
Przechowuj i posługuj się kamerą we właściwy sposób, by uniknąć jej uszkodzenia.
- ③ Nie wystawiaj kamery na działanie deszczu lub wilgoci. Nie używaj kamery w mokrych miejscach.
- ④ Podczas czyszczenia unikaj silnie działających środków. Kamerę należy przecierać suchą szmatką.
- ⑤ Umieść kamerę w chłodnym miejscu z dala od bezpośredniego promieniowania słonecznego. Bezpośredni wpływ promieni słonecznych może powodować niewłaściwe funkcjonowanie kamery.

PI

Podłączanie złącza obiektywu z automatyczną przesłoną

Przygotuj dołączone do kamery złącze obiektywu z automatyczną przesłoną.

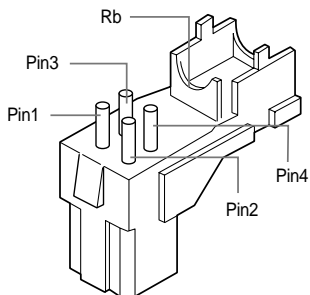

PI

Podłącz przewód obsługi z osłoną w paski do złącza obiektywu z automatyczną przesłoną.

Nr Końcówki	Typ kontroli prądu stałego	Typ kontroli VIDEO
1	Damp(-)	Power (+12V)
2	Damp(+)	N/A
3	Drive(+)	Sygnal VIDEO
4	Drive(-)	UZIEMIENIE

Mocowanie obiektywu

Dla obiektywów CS

Przekręcaj obiektyw CS zgodnie z kierunkiem ruchu wskazówek zegara dopóki nie zostanie zamocowany jak na obrazku.

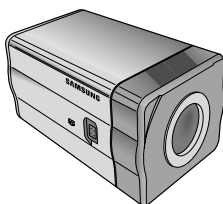

Obiektyw CS

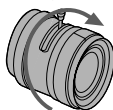

PI

Dla obiektywów C

Przekręcaj złącze do montażu C zgodnie z ruchem wskazówek zegara, by go zamocować. Następnie przekręć obiektyw C zgodnie z ruchem wskazówek zegara w celu jego zamocowania.

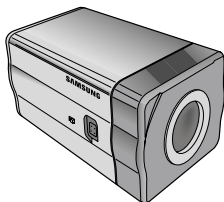

Obiektyw C

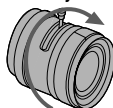

Ustawienia włącznika wyboru obiektywu

Po zamontowaniu obiektywu ustaw przycisk wyboru obiektywu z boku kamery zgodnie z rodzajem zamontowanego obiektywu.

W przypadku zamontowania obiektywu z automatyczną przesłoną działającego pod zasilaniem DC, ustaw przełącznik wyboru obiektywu w pozycji "DC".

Jeżeli zamontowany obiektyw to obiektyw z automatyczną przesłoną typu video, ustaw przełącznik wyboru obiektywu na "VIDEO".

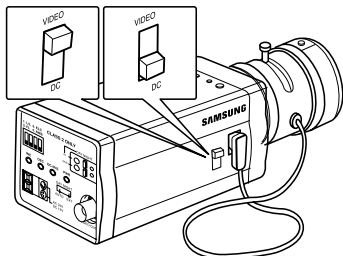

PI

Regulacja ostrości tła

Ostrość tła regulowana jest przed dostarczeniem, jednak niektóre obiektywy są nieostre mimo że liczba różni się w zależności od typu. W takim przypadku należy dokonać następującej regulacji. Jest to proces regulacji ostrości tła dla zamocowanych obiektywów.

Obiektywy bez funkcji zoom

- ① Obejmij obiekt o dużej rozdzielczości w dystansie powyżej 10m i ustaw obręcz przesłony w pozycji nieskończoności(∞).
- ② Przekręć BACK FOCUS do chwili najlepszej widoczności obiektu.
- ③ Umocnij pozycję ustawienia BACK FOCUS przykręcając śrubkę.

Obiektywy z funkcją zoom

- 1 Obejmij obiekt o dużej rozdzielczości w dystansie 3-5 m i przybliż zoom obiektywu najbliższej TELE jak to możliwe. Następnie reguluj ostrość obiektywu by ustawić go w najlepszej widoczności.
- 2 Przybliż zoom w obiektywie najbliższej jak to możliwe do WIDE i reguluj BACK FOCUS aż do uzyskania najlepszej widoczności obiektu.
- 3 2 lub 3-krotnie powtórz kroki 1 i 2 do momentu, gdy obiektyw w ZOOM TELE będzie w równiej linii z linią z boku ZOOM WIDE.

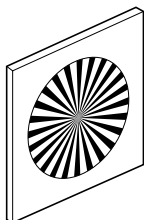

PI

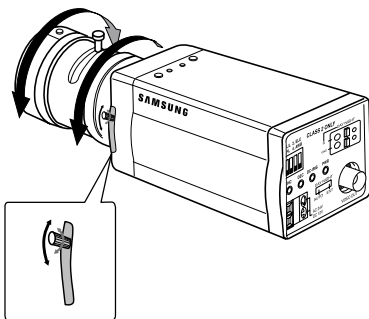

Ognisko z tyłu Kontrolka

Podłączenie przewodów i sprawdzania funkcjonowania

- 1 Połącz złącze przewodu BNC do terminalu Video In.
- 2 Podłącz inne złącza kabla BNC do terminalu Video In.

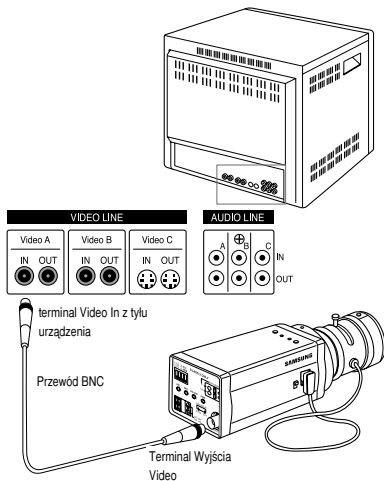

PI

3 Podłącz przewód zasilania

① Kamera o zasilaniu AC24V/DC12V

Podłącz dwie linie zasilacza za pomocą śrubokrętu z terminalem IN kamery, jak na rysunku poniżej.

* Bez polaryzacji połącz do źródła zasilania AC24V lub DC12V

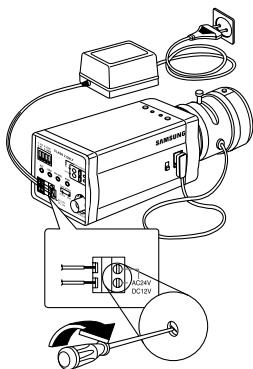

② Kamera o zasilaniu AC230V

Połącz przewód zasilania do źródła zasilania AC230V.

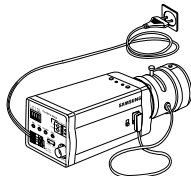

Rozdział 4 Nazwy i funkcje części

Widok z boku

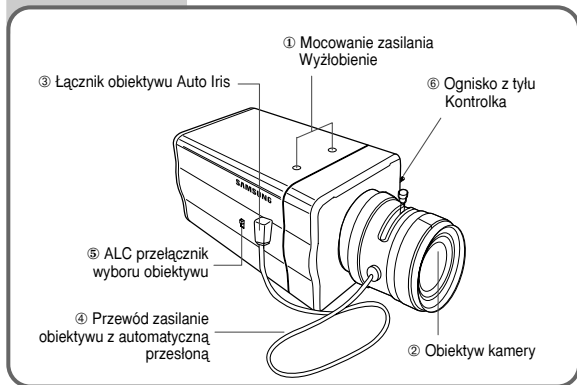

PI

① Mocowanie zasilania Wyżłobienie

Wyżłobienie to wykorzystywane jest w celu przykręcenia złącznika, tego elementu gdzie kamera będzie zainstalowana.

② Obiektyw kamery (opcja)

Obiektyw ten instalowany jest w kamerze.

※ Obiektyw kamery w przypadku poplamienia powierzchni należy czyścić chusteczką do obiektywów lub bawełnianą szmatką zmoconą w etanolu.

③ Łącznik obiektywu Auto Iris

Łącznik ten doprowadza zasilanie, sygnał kontrolny lub sygnał DC do automatycznej przesłony.

④ Przewód zasilanie obiektywu z automatyczną przesłoną

Przewód ten doprowadza sygnał kontrolujący przesłonę.

⑤ ALC przełącznik wyboru obiektywu

Służy wybieraniu rodzaju obiektywu.

⑥ Ognisko z tyłu Kontrolka

Przycisk ten służy do ustawiania ogniska tła kamery.

Widok z tyłu

AC24V/DC12V Kamera (SCC-B2391(P)/B2300)

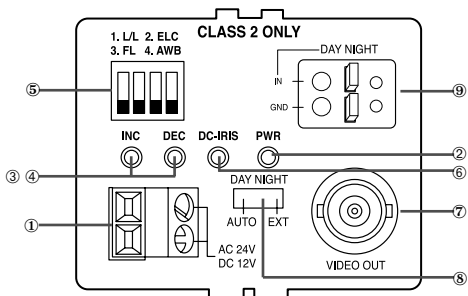

AC230V Kamera (SCC-B2091P)

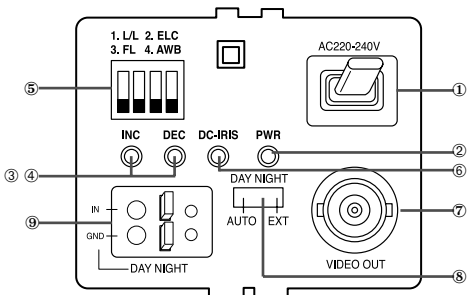

① Port zasilania

Kamera AC24V/DC12V: Jest to port połączony do przewodu zasilania.

Kamera AC230V: Przewód zasilania.

② Dioda zasilania

Jeśli zasilanie kamery odbywa się bez zakłóceń dioda jest w pozycji ON(włączonej).

③ ④ Przełącznik INC oraz DEC

Obydwa przełączniki zwiększają lub zmniejszają korzystne ustawienia barwy czerwonej i niebieskiej w celu ustawienia oczekiwanej temperatury barwy, zaś AWB jeden z przełączników funkcyjnych (FUNCTION) jest wyłączony (OFF) (UŻYTKOWNIK) i kontroluje pionową synchroniczną fazę podczas gdy AWB oraz L/L są włączone.

PI

⑤ Przełącznik funkcji

1. L/L

2. ELC

3. FL

4. AWB

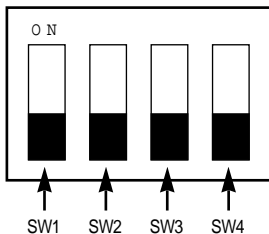

1) SW1(L/L) :

W pozycji OFF kamera aktywuje tryb synchronizacji wewnętrznej, w pozycji ON tryb synchronizacji mocy. Podłączanie kilku kamer do przełącznika sekwencyjnego w celu wejścia w tryb automatycznej konwersji, ekran pokaże każdy z obrazów, gdy kamera pozostanie w trybie INT (synchronizacja wewnętrzna). Zjawisko to można wyczyścić i konwersja kamery staje się płynna poprzez ustawienie L/L w pozycję ON i używanie przełącznika INT/DEC w celu kontroli poziomej fazy synchronicznej.

※ W celu obsługi pionowej fazy synchronicznie z INT/DEC podczas gdy L/L jest ustawiony w pozycję ON, należy ustawić SW4 w pozycję AWB ON.

※ Dla DC 12 V, INT (internal synchronizer, synchronizator wewnętrzny) zostanie ustawiony bez związku z pozycją ON/OFF w L/L.

2) SW2(ELC) :

Tego przełącznika używaj w przypadku obiektywu o przesłonie manualnej. Gdy jest on włączony (ON) prędkość elektronicznej przesłony różni się w zależności od jasności przedmiotu od 1/60(50) do 1/100.000 sek. w celu automatycznej kontroli jasności ekranu. Jednakże w przypadku obiektywu z przesłoną automatyczną (DC lub video) należy przełącznik ten wyłączyć.

W trybie tym może pojawić się falowanie barw.

W takim wypadku należy podłączyć kamerę do zasilania AC i przełączyć SW1 w pozycję "ON".

(NTSC : 60HZ, PAL : 50HZ)

3) SW3(FL):

Zapobiega migotaniu obrazu na ekranie przy systemie NTSC w regionach zasilania 50HZ i systemie PAL w regionach zasilania 60 HZ.

Zapobiega poruszeniom na ekranie spowodowanym niespójnością pionowych częstotliwości synchronicznych i częstotliwości migotania oświetlenia. Włączenie ON powoduje ustawienie elektronicznej migawki w 1/100 sek(NTSC) i 1/120 sek (PAL).

4) SW4(AWB):

Włączenie ustawień powoduje dostosowanie barwy ekranu automatycznie zgodnie ze zmianami temperatury barwy oświetlenia spowodowanymi oświetleniem otoczenia (ATW). Jeśli oświetlenie jest niezmiennie można wyłączyć ustawienie. Kamera

zapamiętuje temperaturę barwy oświetlenia w chwili przełączania z pozycji ON w OFF i do zapamiętanej temperatury barwy dostosowana zostaje barwa obrazu.(AWC)

Jeżeli oświetlenie zmienia się i chcesz, by kamera zmieniła ustawienia temperatury barwy, ponownie przełącz przycisk ON/OFF.

Jednakże w następujących przypadkach może wystąpić błąd.

Po pierwsze przy dużym rozmiarze obiektu o jednorodnym zabarwieniu wysokiej chromatyczności znajdującym się w centrum ekranu, gdzie w obrazie nie występuje prawie biel.

Po drugie, w przypadku specyficznego oświetlenia, np. za pomocą lampy sodowej.

⑥ **Kontrola poziomu DC IRIS (migawki zasilanej prądem)**

Kiedy przełącznik wyboru obiektywu ALC ustawiony jest w pozycji DC, używaj tego samego sterownika jak driver, w celu obsługiwaną poziomu IRIS.

⑦ **Port wyjścia video**

Port ten powinien zostać połączony z portem wejścia video monitora lub jego ekwiwalentem. Port ten służy do wyjścia sygnałów kamery.

⑧ **Przycisk wyboru DAYNIGHT**

Ustawienie tego przełącznika w pozycję AUTO powoduje automatyczne aktywowanie funkcji DAYNIGHT. W słabym oświetleniu filtr IR zostanie automatycznie wprowadzony do trybu barwy (COLOR).

Filtr IR odpowiada ustawionemu czasowi trwania (wanrunek dostarczenia: 10sekund).

Przy konwertowaniu DAYNIGHT w tryb AUTO należy wykonać następujące operacje ustawiania czasu trwania (należy wyłączyć przycisk L/L i AWB).

Przy każdej konwersji DAYNIGHT z EXT na AUTO podczas przestawiania EXT w AUTO równocześnie przytrzymując przełącznik, czas trwania przestawia się 10s, 30s, 60s, 90s, 120s i 150s w sekwencji.

Po ustawieniu należy anulować poprzez przyciśnięcie INC/DEC aby zapisać w kamerze ustawione warunki. Po zapisaniu, tryb DAYNIGHT będzie automatycznie konwertowany w zależności od czasu trwania, nawet w przypadku przełączania ON/OFF.

Aby zresetować należy powtórzyć powyższą procedurę (po zresetowaniu można ponownie uruchomić L/L oraz AWB do poprzedniego stanu).

Wybór trybu EXT/COLOR/BW różni się w zależności od sygnału zewnętrznego wprowadzonego do zewnętrznego portu wejścia sygnału DAYNIGHT(⑨).

⑨ **Port wejścia sygnału zewnętrznego DAYNIGHT**

Kiedy przełącznik DAYNIGHT(⑧) ustawiony jest w trybie EXT, COLOR/BW tryb różni się w zależności od sygnału wprowadzonego do tego portu.

Sygnał ten powinien wynosić DC5V i ponad 0.2 mA.

OFF : kontakt otwarty

ON : kontakt zamknięty

Dane techniczne

SCC-B2391P/B2091P

POZYCJA	OPIS
Typ produktu	Kamera CCTV
System nadawania	SYSTEM PAL STANDARD
CCD	1/3" Super-HAD CCD
Pixeles efektywne	752(H) x 582(V)
Typ skanowania	625 linii, 2:1 Interlace
Częstotliwość	WEWNĘTRZNE : 15,625Hz(H)
	50 Hz(V)
Częstotliwość	BLOKADA LINII : 15,625Hz(H)
	50 Hz(V)
Typ Sync	WEWNĘTRZNE BLOKADA LINII (Przy zastosowaniu zasilania prądu zmiennego)
Rozdzielczość	540(kolor)/570(B/W) Linii TV
Stosunek S/N	Okolo 50dB
Minimalne naświetlenie przedmiotu	0.3 Lux(kolor) / 0.06 Lux(B/W)
DAYNIGHT	AUTO / EXT

PI

POZYCJA	OPIS
ALC/ELC	ALC OBIEKTYW DC IRIS(migawka zasilana prądem) OBIEKTYW VIDEO
	ELC Funkcja elektronicznej migawki obiektywu (Max. 1/100 Ksek)
Temperatura koloru	AWB/RĘCZNY
BLC (Kompensacja oświetlenia tła)	WŁ
AGC	WŁ
Wyjście video	ZŁOŻONE WYJŚCIE VIDEO 1V p_p 75Ω/BNC
Źródło zasilania	B2391P : AC24V±10%(50Hz±0.3Hz), DC12V+10%~-5% B2091P : AC220V-AC240V(50Hz±0.3Hz)
Zużycie energii	B2391P : Około 3Wat B2091P : Około 4Wat
Temperatura dopuszczalna:	-10°C~+50°C
Wilgotność dopuszczalna:	~90%
Rozmiar	68(W)x55(H)x128.5(D)mm(included BNC)
Waga	B2391P : 450g
	B2091P : 550g

PI

Dane techniczne

SCC-B2391/B2300

POZYCJA	OPIS
Typ produktu	Kamera CCTV
System nadawania	SYSTEM NTSC STANDARD
CCD	1/3"IT Metoda CCD
Pixele efektywne	B2391 : 768(H)x494(V) B2300 : 510(H)x492(V)
Typ skanowania	525 linii, 2:1 Interlace
Częstotliwość	WEWNĘTRZNE : 15,734Hz(H)
	59.94 Hz(V)
	BLOKADA LINII : 15,750Hz(H) 60 Hz(V)
Typ Sync	WEWNĘTRZNE BLOKADA LINII (Przy zastosowaniu zasilania prądu zmiennego)
Rozdzielczość	B2391 : 540(kolor)/570(B/W) Linii TV B2300 : 400(kolor)/420(B/W) Linii TV
Stosunek S/N	Okolo 50dB (AGC WYŁ.)
Minimalne naświetlenie przedmiotu	B2391 : 0.3 Lux(kolor) / 0.06Lux(B/W) B2300 : 0.2 Lux(kolor) / 0.03Lux(B/W)
DAYNIGHT	AUTO / EXT

PI

POZYCJA	OPIS
ALC/ELC	ALC OBIEKTYW DC IRIS(migawka zasilana prądem) OBIEKTYW VIDEO
	ELC Funkcja elektronicznej migawki obiektywu (Max. 1/100 Ksek)
Temperatura koloru	AWB/RĘCZNY
BLC (Kompensacja oświetlenia tła)	WŁ
AGC	WŁ
Wyjście video	ZŁOŻONE WYJŚCIE VIDEO
	1V p_p 75Ω/BNC
Źródło zasilania	AC24V ±10%(60Hz±0.3Hz), DC12V+10%~-5%
Zużycie energii	Okolo 3Wat
Temperatura dopuszczalna:	-10°C~+50°C
Wilgotność dopuszczalna:	~90%
Rożmiar	68(Szer.)x55(Wys.)x128.5(D)mm (włącznie z BNC)
Waga	450g

PI

SAMSUNG

Prawidłowe usuwanie produktu
(zużyty sprzęt elektryczny i elektroniczny)



Oznaczenie umieszczone na produkcie lub w odnoszących się do niego tekstach wskazuje, że produktu po upływie okresu użytkowania nie należy usuwać z innymi odpadami pochodzącymi z gospodarstw domowych. Aby uniknąć szkodliwego wpływu na środowisko naturalne i zdrowie ludzi wskutek niekontrolowanego usuwania odpadów, prosimy o oddzielenie produktu od innego typu odpadów oraz odpowiedzialny recykling w celu promowania ponownego użycia zasobów materialnych jako stałej praktyki.

W celu uzyskania informacji na temat miejsca i sposobu bezpiecznego dla środowiska recyklingu tego produktu użytkownicy w gospodarstwach domowych powinni skontaktować się z punktem sprzedaży detalicznej, w którym dokonali zakupu produktu, lub z organem władz lokalnych.

Użytkownicy w firmach powinni skontaktować się ze swoim dostawcą i sprawdzić warunki umowy zakupu. Produktu nie należy usuwać razem z innymi odpadami komercyjnymi.

Part No.:AB68-00511B